

Montageanleitung Rexi-Media-Schubladeneinsatz

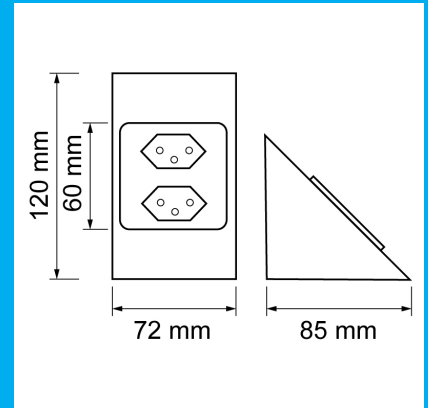

Technik in Kürze

Name	Rexi Media
Kategorie	Steckdosensystem
Form	Dreieck
Anleitungsnr.	90.20077.01

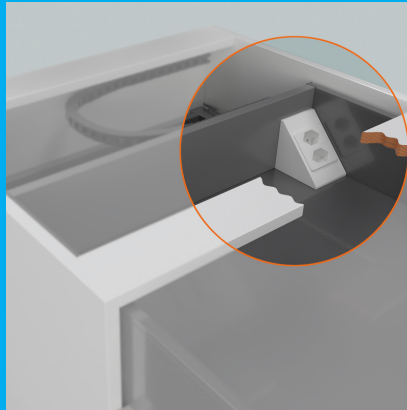
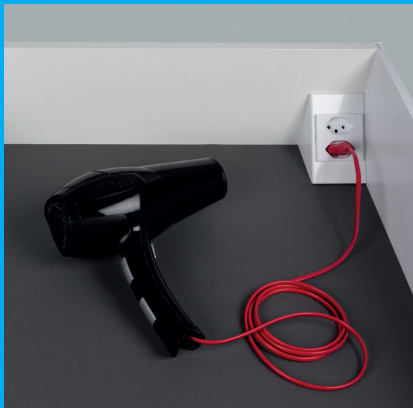

Lieferumfang

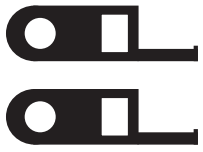

Set Halterung
für Kabelführungskette



2 Schrauben:
Senkkopf 12x3 mm



Kabelführungskette

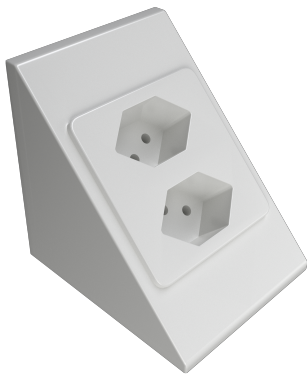

Rexi-Media-Schubladeneinsatz

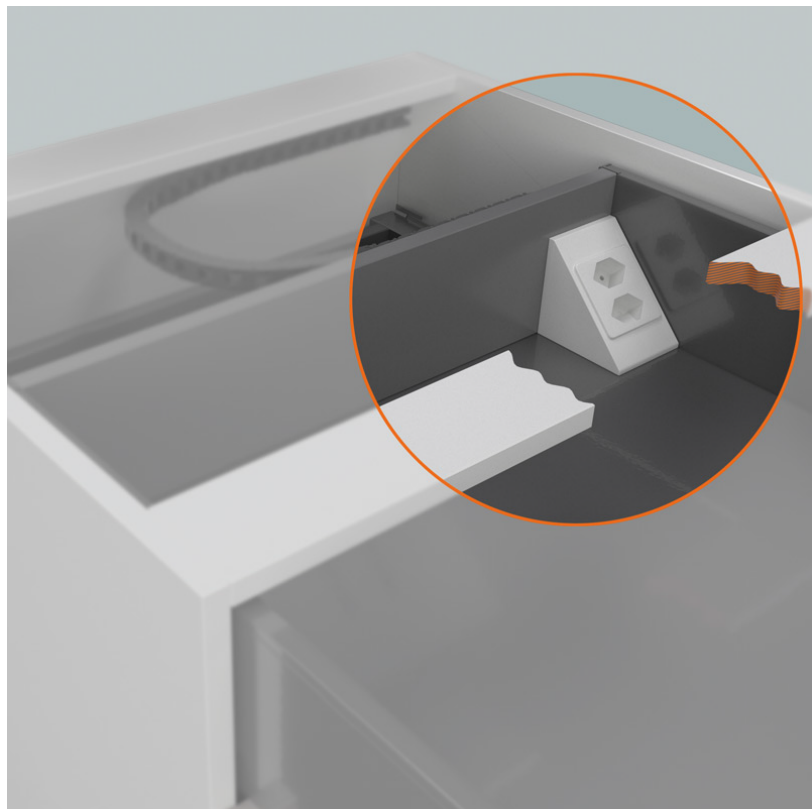

Rexi - Media Schubladeneinsatz

Montage Halterung für Kabelführungskette

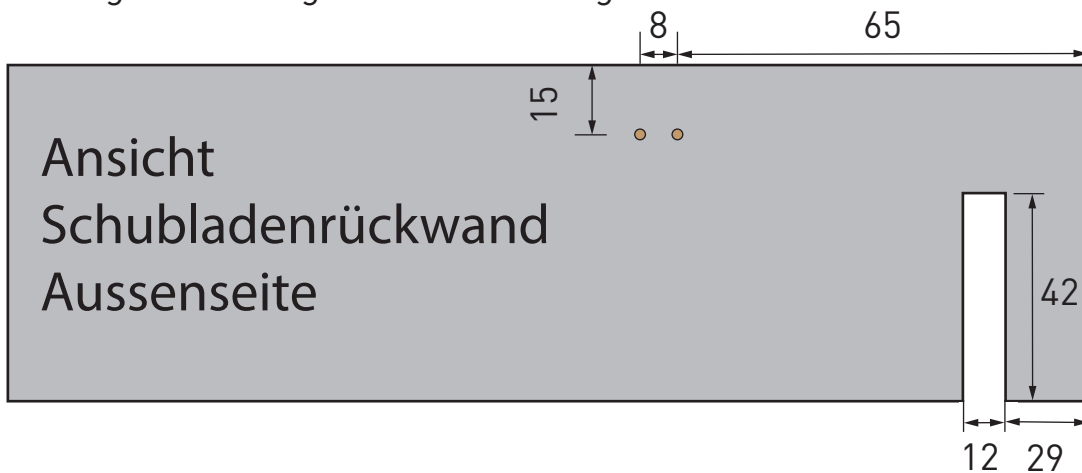

Platzbedarf Tiefe zwischen Rückwand der Schublade und Möbelerückwand muss mind. 70mm betragen.

Einsetzbar ab Schubladentyp K

Korpusbreite ab		
Nennlänge	Legrabox	Tandembox
270 + 300	350	400
350 + 400	400	450
450 + 500	450	500
550 bis 650	500	550

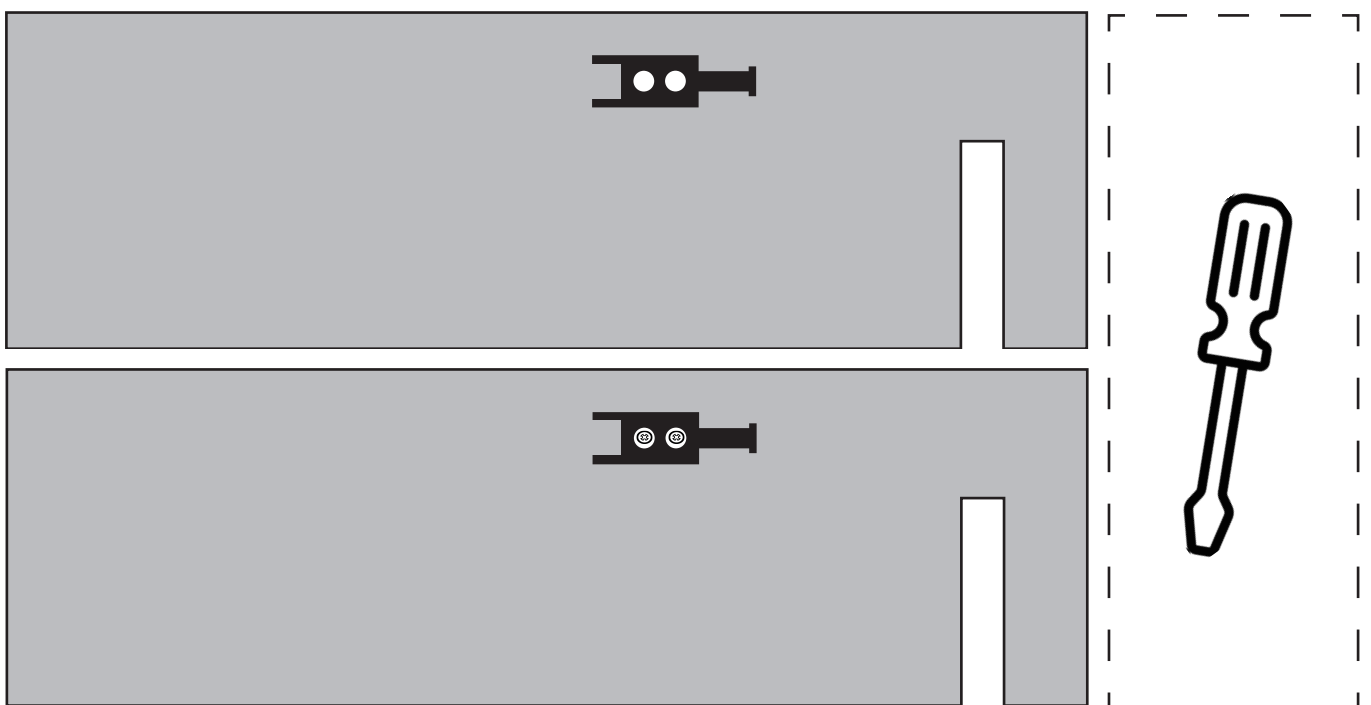

Schrauben: Senkkopf 12x3 mm

Rexi - Media Schubladeneinsatz

Steckdosenwinkel einbauen

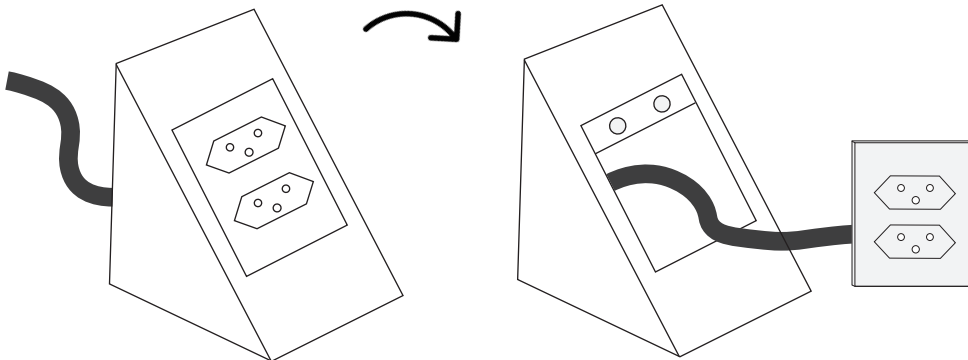

Gehäuse mit Schrauben befestigen

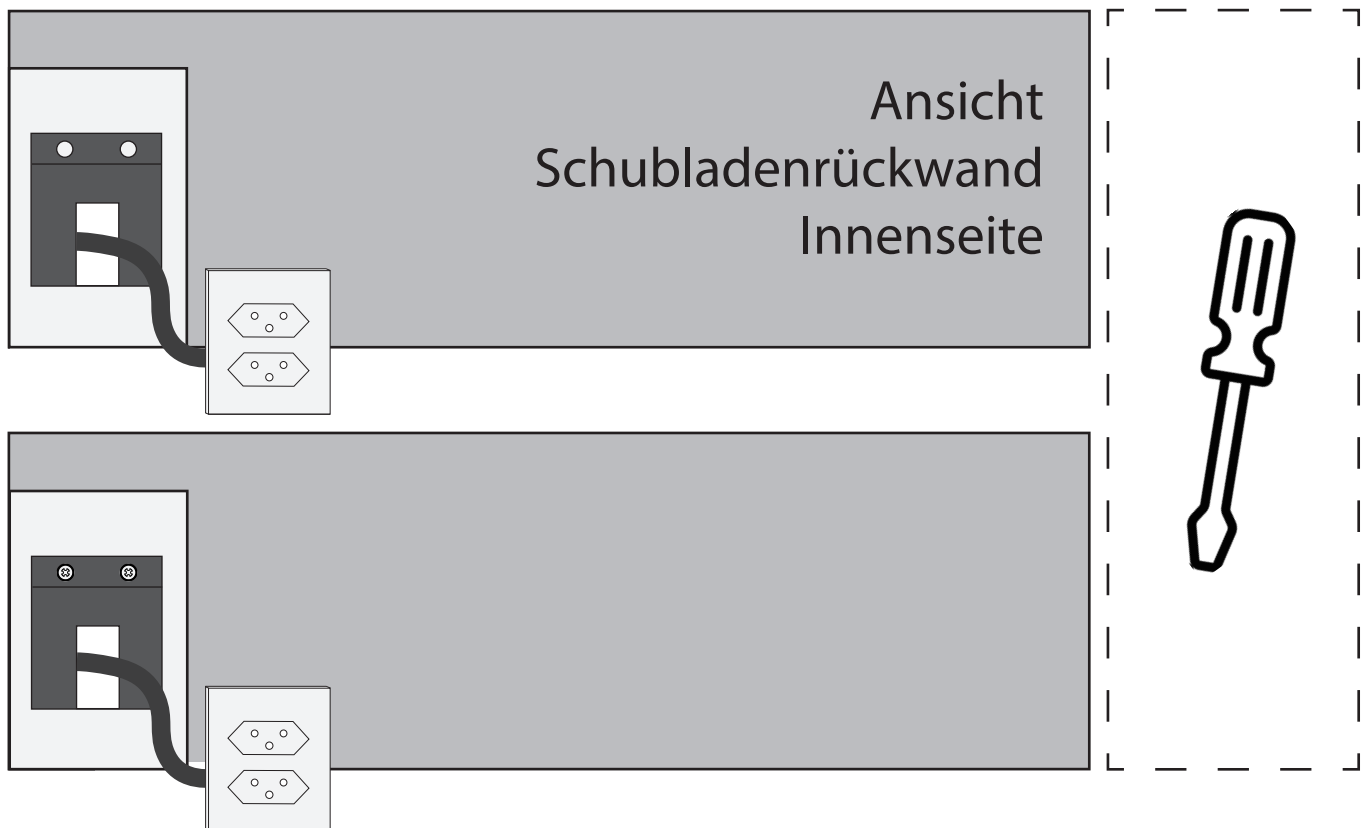

Steckdose wieder auf Gehäuse stecken

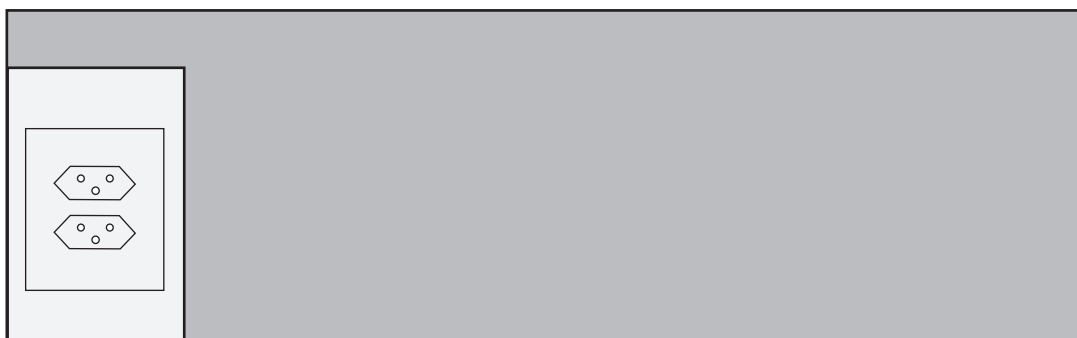

Rexi - Media Schubladeneinsatz

Kabelführungskette öffnen

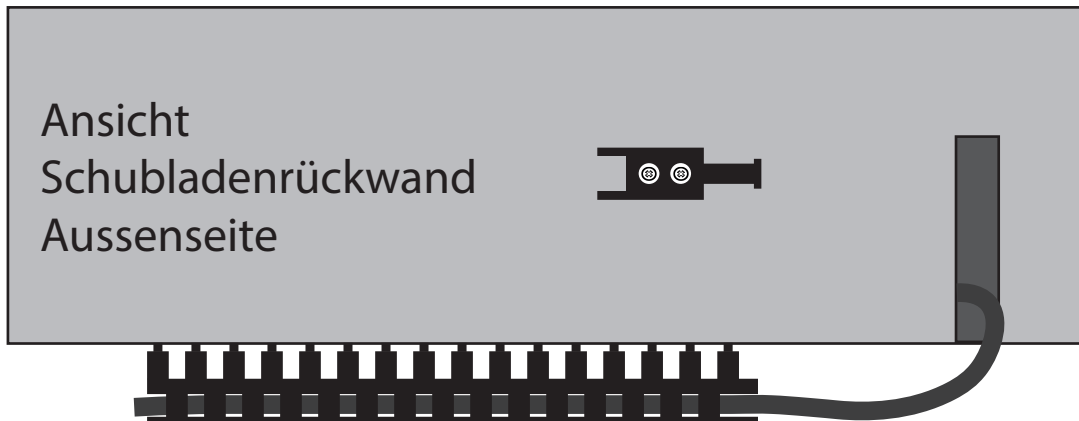

i Bevor die Netzleitung eingelegt wird unbedingt darauf achten, dass beide Enden ineinander passen.

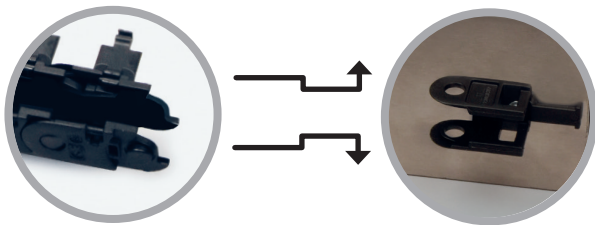

Kabelführungskette schliessen

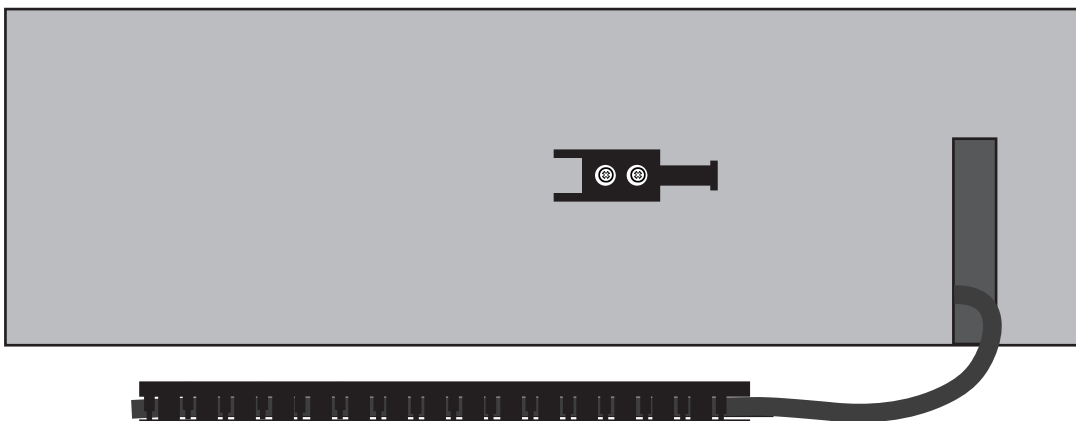

Rexi - Media Schubladeneinsatz

Führungskette in Kettenhalter einklicken

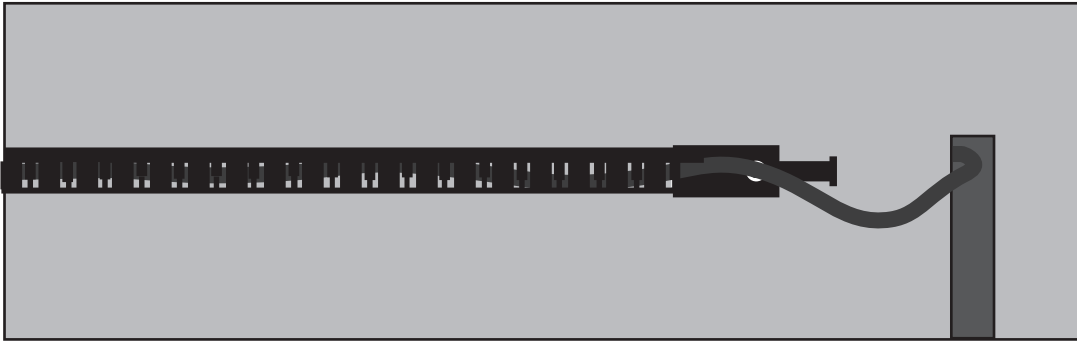

Ansicht montierter Media Schubladeneinsatz



Rexi - Media Schubladeneinsatz

Montage Kettenhalter in Korpus

Position des Korpus-Kettenhalters anhand der Position von der Schubladenrückwand übernehmen und Halter befestigen.
(Schrauben bauseits)

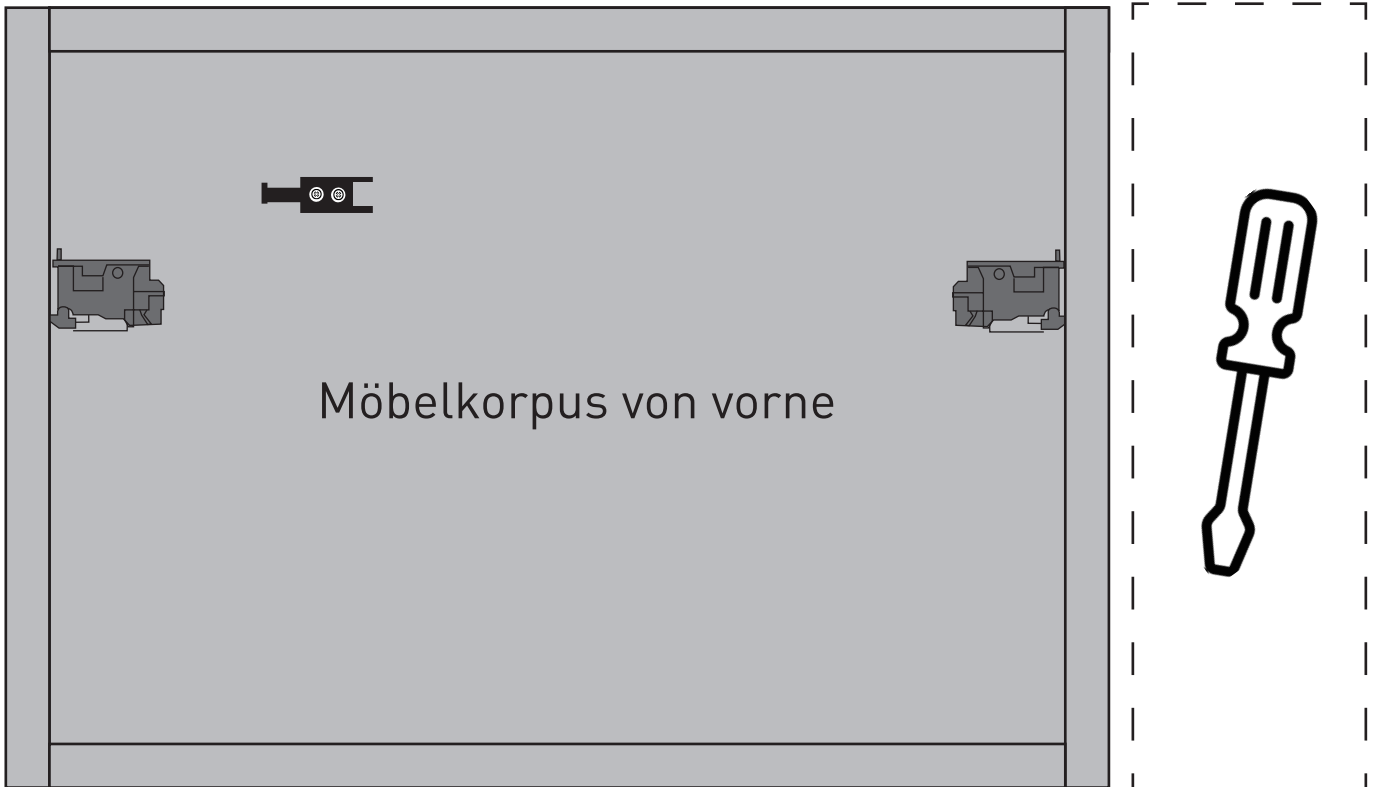

Schublade einhängen
Kabelführungskette auf Halterung aufstecken



Netzleitung mit geeigneter Stromquelle verbinden