

Montageanleitung Nino-Media-Schubladeneinsatz

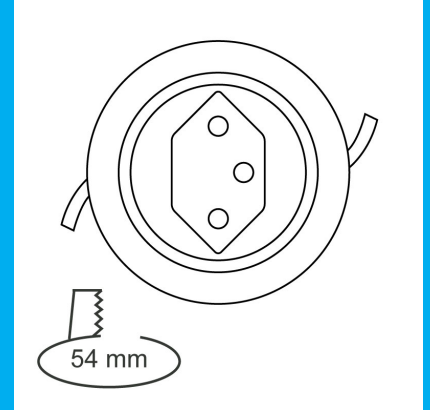

Technik in Kürze

Name	Nino Media
Kategorie	Steckdosensystem
Form	Rund
Anleitungsnr.	90.20092.01

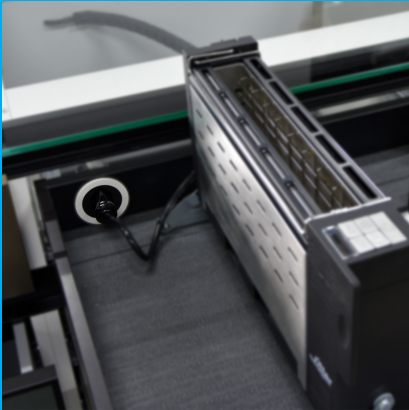
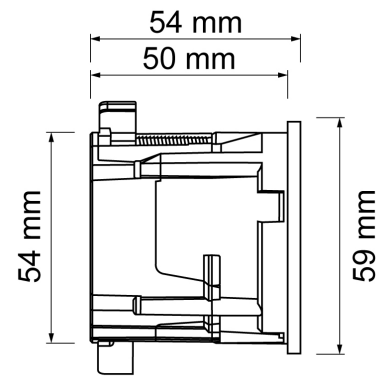

Lieferumfang

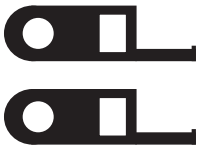

Set Halterung
für Kabelführungskette



2 Schrauben:
Senkkopf 12x3 mm



Kabelführungskette

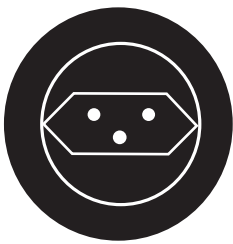

Nino-Media-
Schubladeneinsatz



Nino - Media Schubladeneinsatz

Montage Halterung für Kabelführungskette

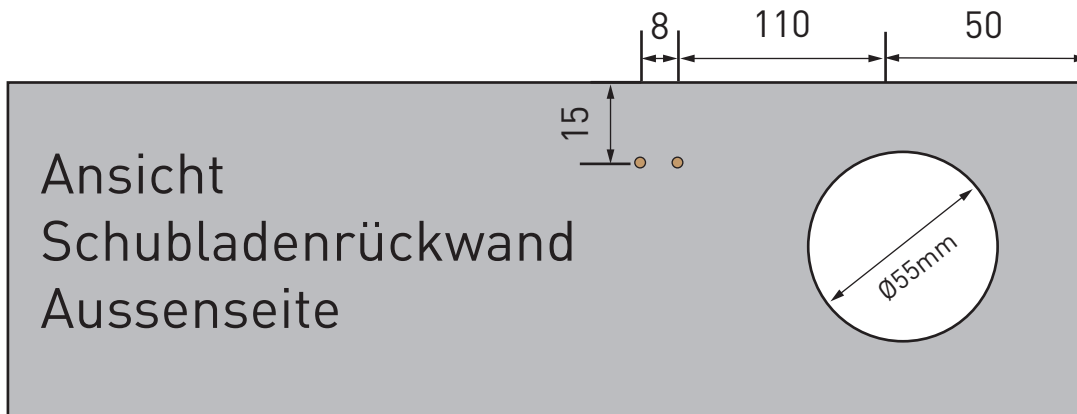

Platzbedarf Tiefe zwischen Rückwand der Schublade und Möbelrückwand muss mind. 70mm betragen.

Einsetzbar ab Schubladentyp M

Korpusbreite ab		
Nennlänge	Legrabox	Tandembox
270 + 300	400	450
350 + 400	450	500
450 + 500	500	550
550 bis 650	550	600

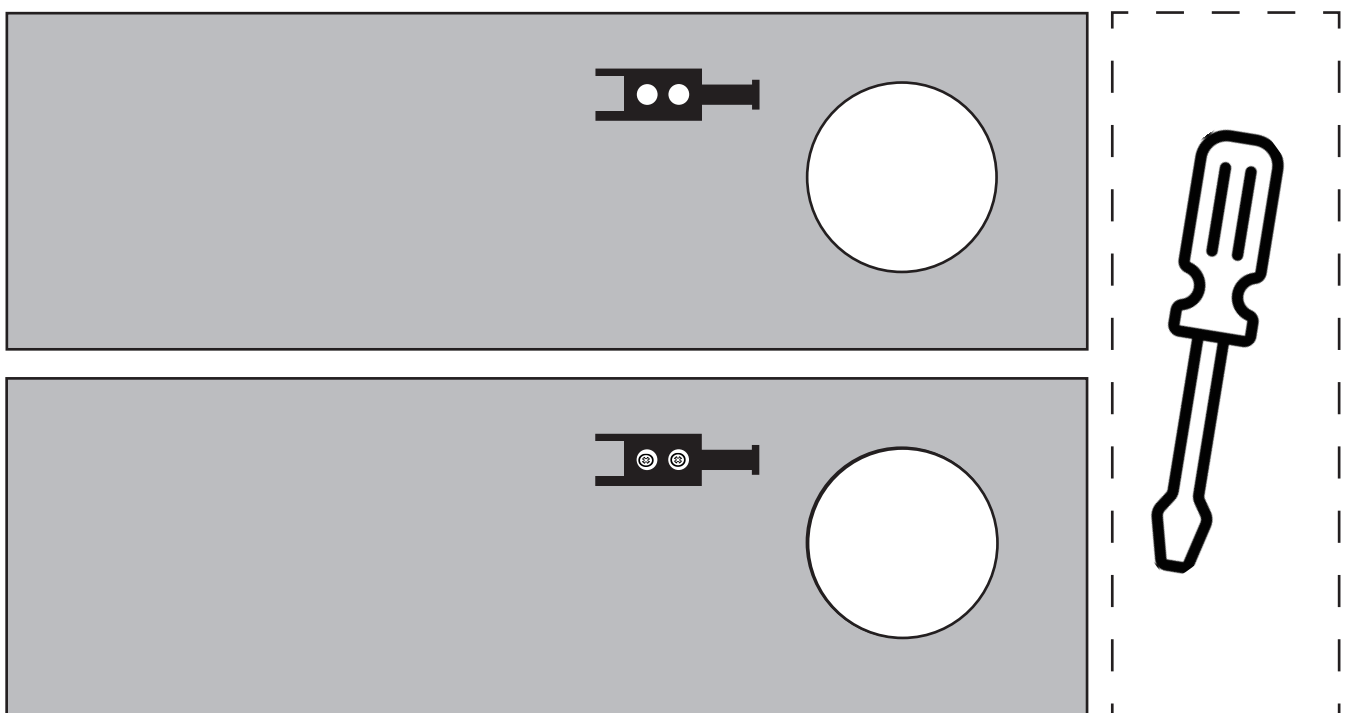

Schrauben: Senkkopf 12x3 mm

Nino - Media Schubladeneinsatz

Abdeckring bei der Steckdose abnehmen

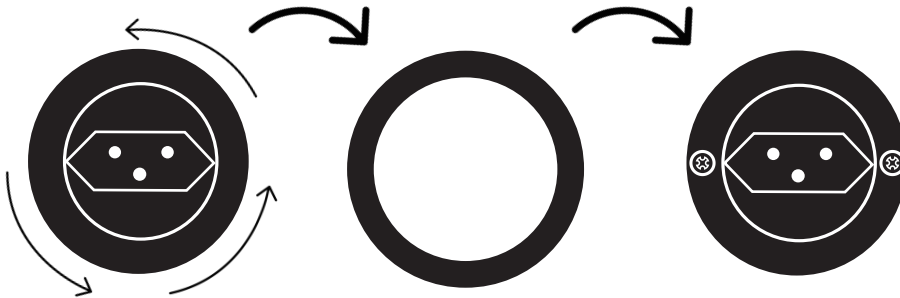

Steckdose einbauen

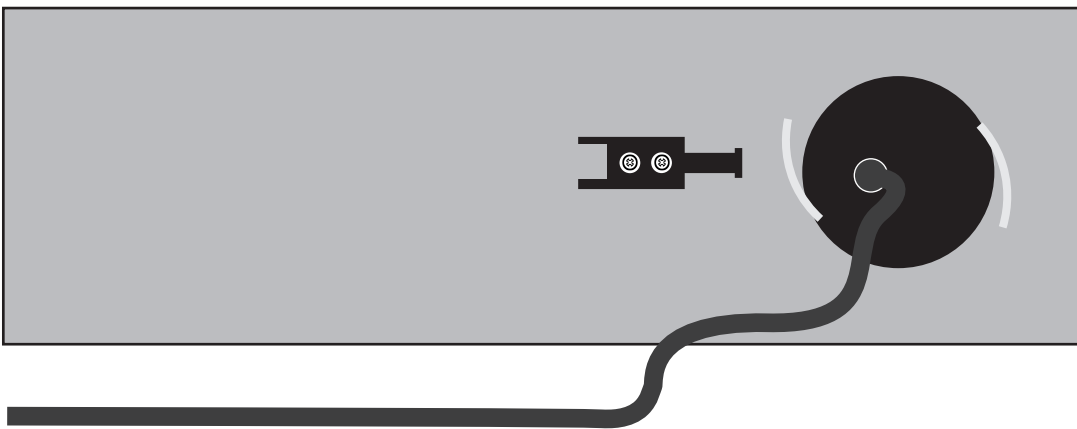

Steckdose mit Schrauben befestigen

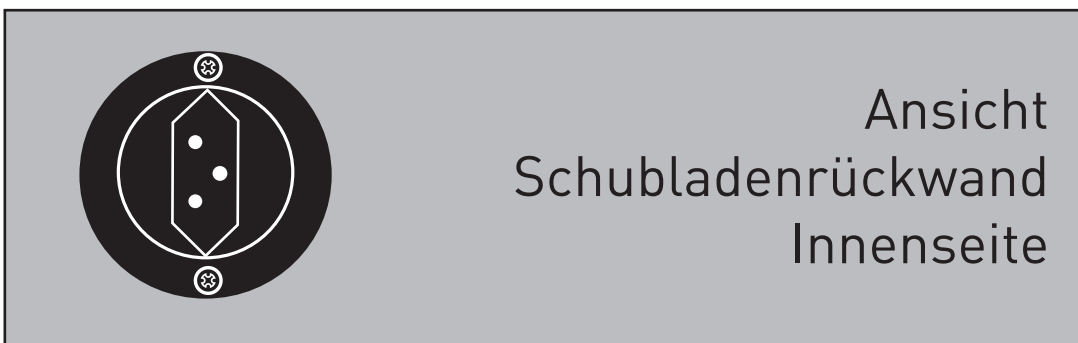

Ring wieder auf Steckdose platzieren

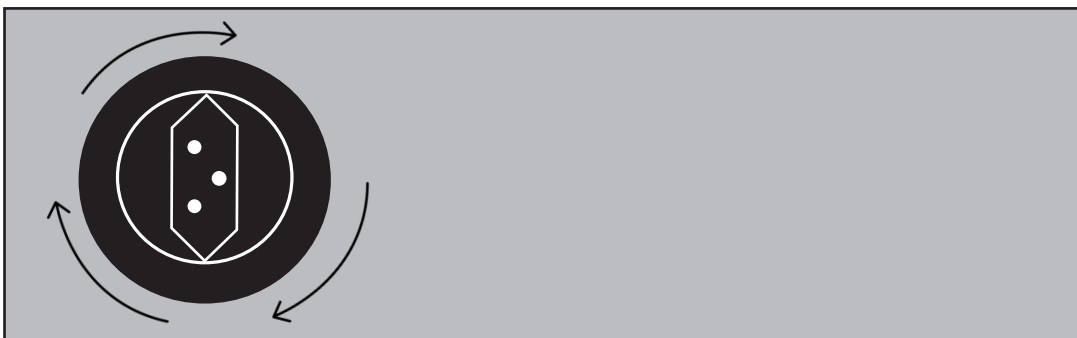

Nino - Media Schubladeneinsatz

Kabelführungskette öffnen



Ansicht
Schubladenrückwand
Aussenseite

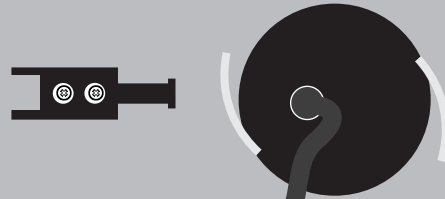

Bevor die Netzleitung eingelegt wird unbedingt darauf achten, dass beide Enden ineinander passen.

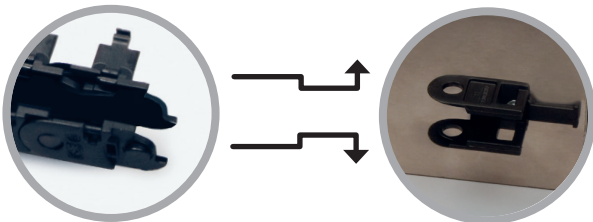

Kabelführungskette schliessen

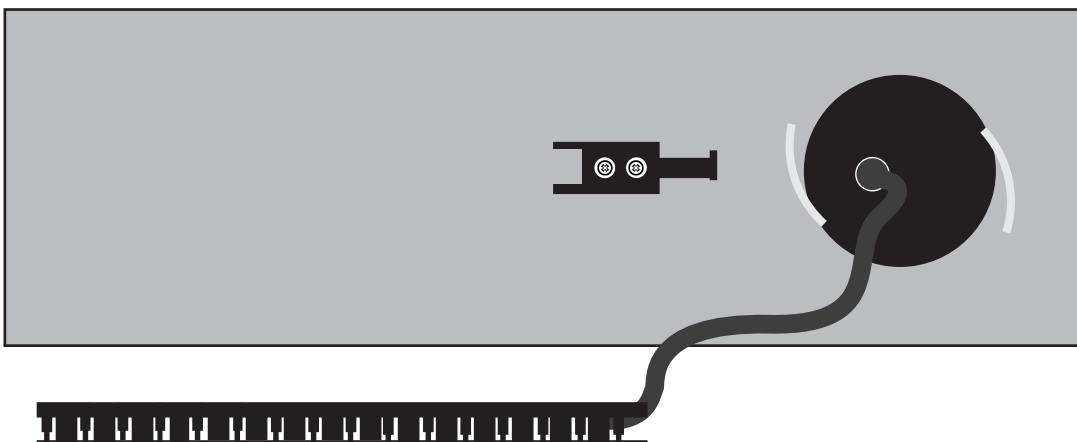

Nino - Media Schubladeneinsatz

Führungskette in Kettenhalter einklicken

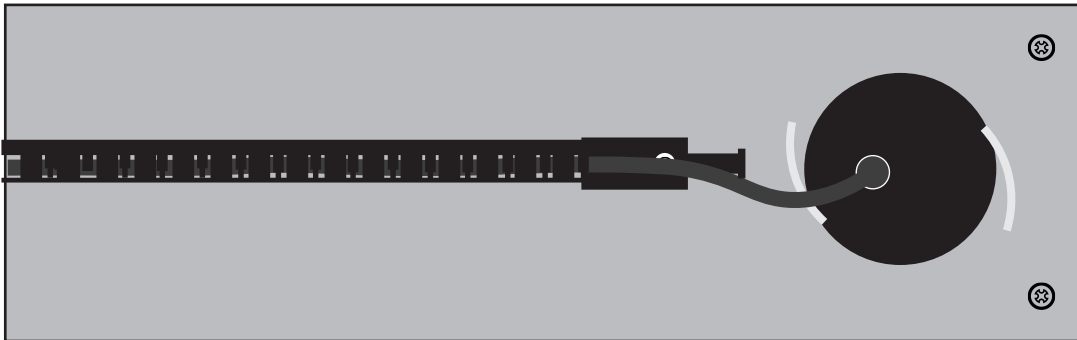

Ansicht montierter Media Schubladeneinsatz



Nino - Media Schubladeneinsatz

Montage Kettenhalter in Korpus

Position des Korpus-Kettenhalters anhand der Position von der Schubladenrückwand übernehmen und Halter befestigen.
(Schrauben bauseits)

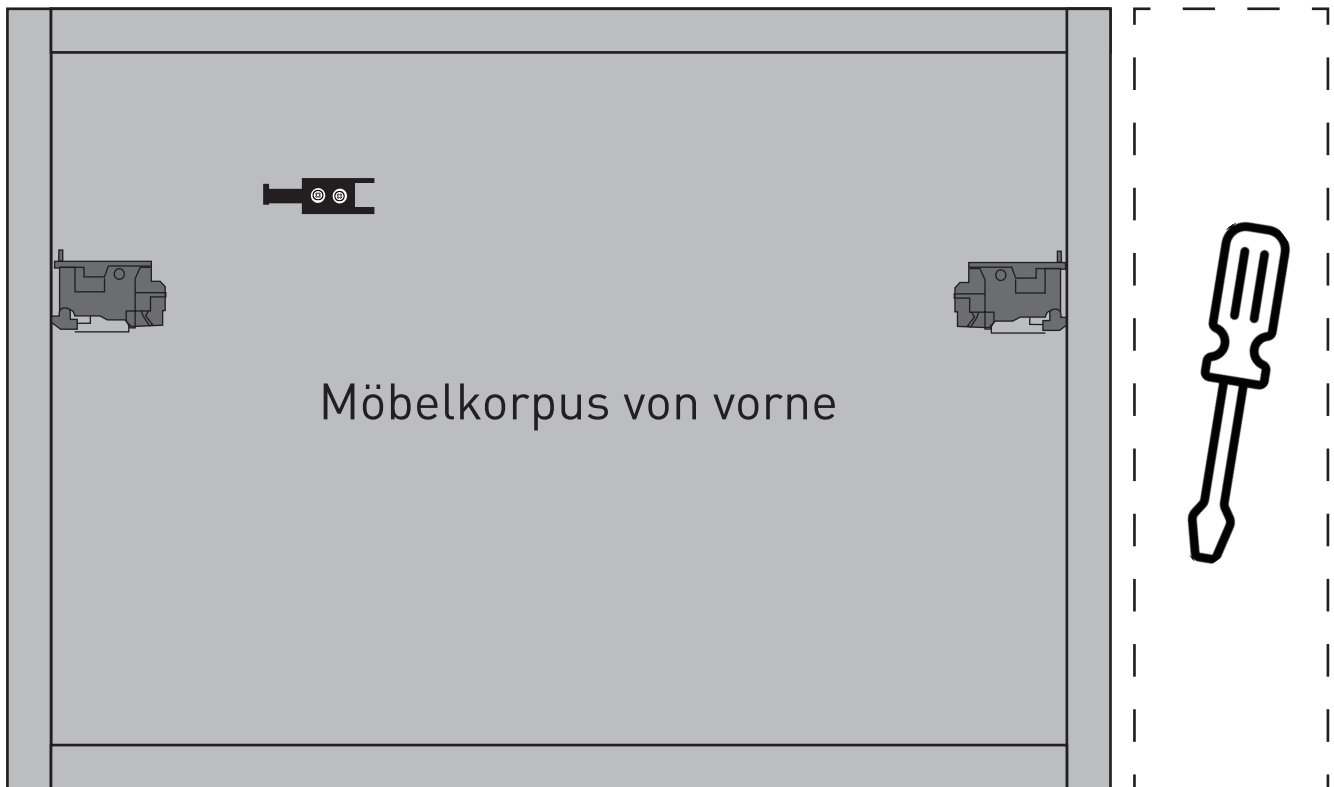

Schublade einhängen
Kabelführungskette auf Halterung aufstecken



Netzleitung mit geeigneter Stromquelle verbinden